



PPT-FILTER

Аспирация

- Фильтрующая площадь 7,5-90м²
- Вентиляторы 0,75-18,5kW
- Обслуживание фильтра производится с чистой стороны
- Легко монтируется; компактный
- Может быть установлен как внутри - так и снаружи помещения
- Различные фильтрующие материалы - в том числе антистатический и с тефлоновым покрытием полиэстер
- Возможно изготовление корпуса из нержавеющей или кислотостойкой стали
- Дополнительное оснащение искроулавливающее устройство и контрольная фильтрация

Фильтры **Auto M** изготавливаются более 10 лет, и за это время в промышленности они приобрели репутацию стабильного и надёжного решения

Технологии пылеулавливания для промышленности

- Воздуховоды
- Местное пылеудаление
- Централизованные системы уборки
- Вентиляторы
- Рукавные- и кассетные фильтры

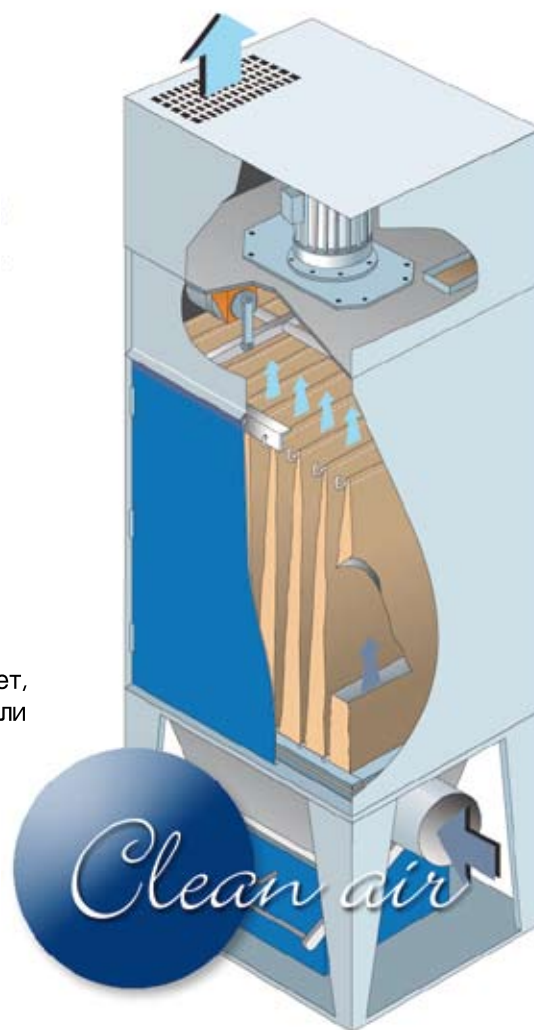

PPT-FILTER

PPT Pölynpoistotekniikka Oy | Hakamäentie 7 FI-48400 Kotka FINLAND
ppt@ppt-filter.com | t. +358 10 841 6000 | f. +358 10 841 6019 |
Y-tunnus 08559159

Применение и виды

Характеристики для 7,5E- 15E

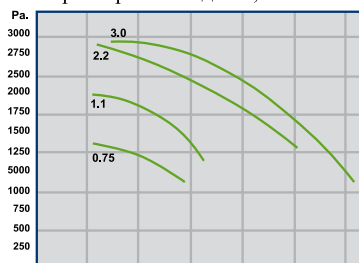

Характеристики для 25E- 90E

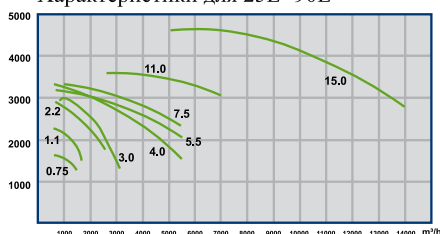

Оснащён вентилятором и ёмкостью для сбора пыли 75-150л

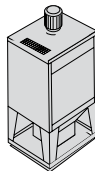

Без вентилятора, оснащён ёмкостью для сбора пыли 75-150л

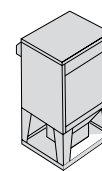

Оснащён вентилятором, без воронки

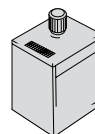

Оснащён вентилятором и люком для беспылевого опорожнения мешков, без воронки

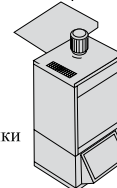

Без вентилятора и воронки

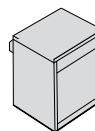

Оснащён вентилятором и воронкой, на которой шлюзовый клапан и ворот для мешка

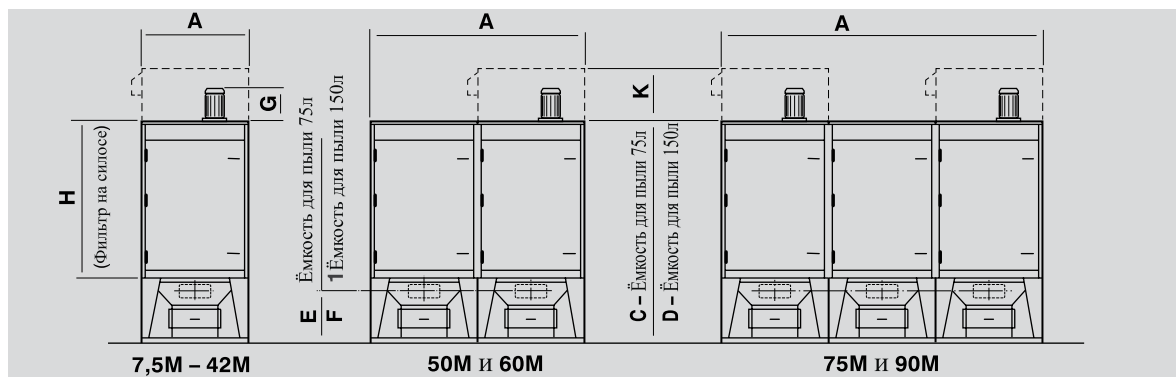
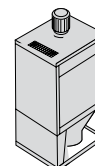

Модель	A	B	C	D	E	F	G	H	Вентилятор	Вентилятор	Вентилятор	Входной патрубок (ширина x высота)	Вес	
									0,75-7,5kW K1	11-15kW K2	18 kW K3		Ёмкость для пыли 75л и 150л	Фильтр на силосе
7,5M	830	750	1528	1823	485	783	245	876	425	-	-	Ø (100, 125, 150 ja 190)	160	120
15M	830	750	2078	2373	485	783	305	1426	425	-	-		210	160
25M	1120	1010	2283	2583	565	865	366	1545	500	-	-	450x200	310	250
30M	1120	1010	2537	2837	565	865	366	1802	500	-	-	450x200	350	290
42M	1700	1010	2837	3137	815	1115	475	1802	500	700	-	450x300	450	380
50M	2240	1010	2283	2583	565	865	755	1545	500	965	1100	450x200	520	420
60M	2240	1010	2537	2837	565	865	755	1802	500	965	1100	450x200	640	500
75M	3360	1010	2283	2583	565	865	755	1545	500	965	1100	450x200	740	550
90M	3360	1010	2537	2837	565	865	755	1802	500	965	1100	450x200	860	680

PPT-FILTER

PPT Pölynpoistotekniikka Oy | Hakamäentie 7 FI-48400 Kotka FINLAND

ppt@ppt-filter.com | t. +358 10 841 6000 | f. +358 10 841 6019 |

Y-tunnus 08559159